



У жирафа Феде скоро День рождения. Если ты выполнишь все задания, то узнаешь, какие подарки ему подарят.

## КВЕСТ 1



1. Раскрась шарфик жирафа в оранжевый цвет. Раскрась фрукты.

Какой фрукт точно такого же цвета как шарфик у жирафа? Какой формы этот фрукт?

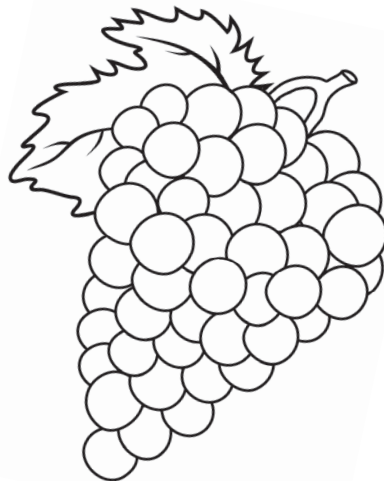
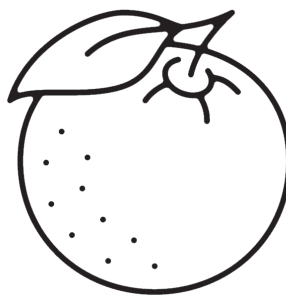
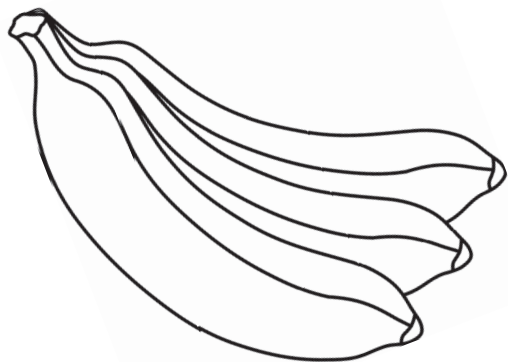



А



В



З



Б



Ж



И

2. Покажи предметы такой же формы, что и фрукт, который ты выбрал в прошлом задании. Раскрась их.

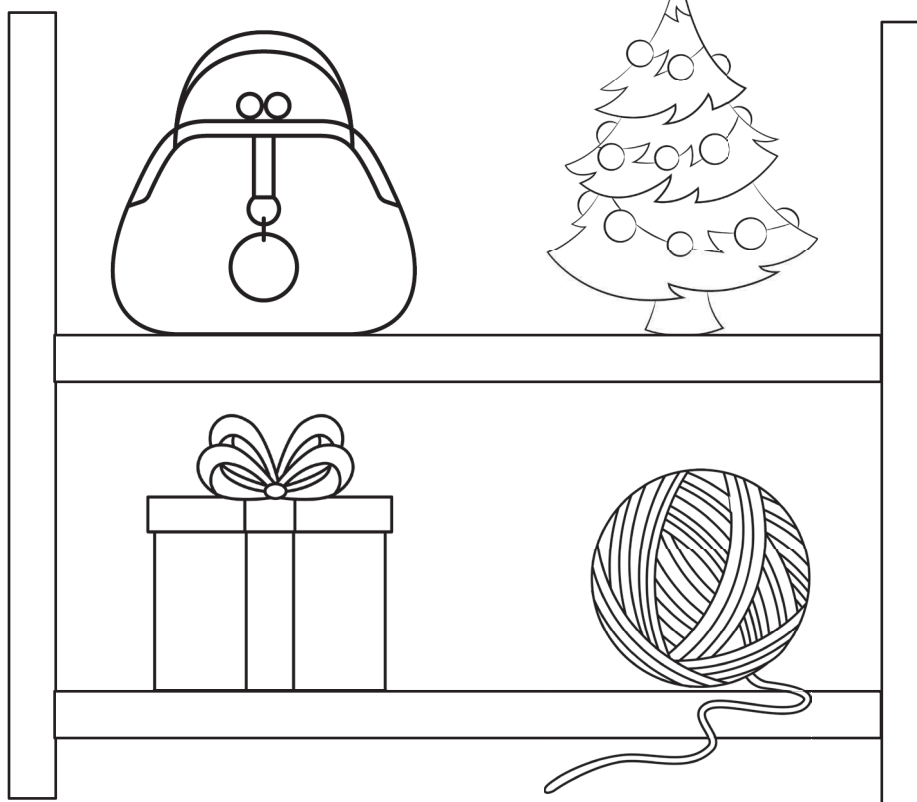
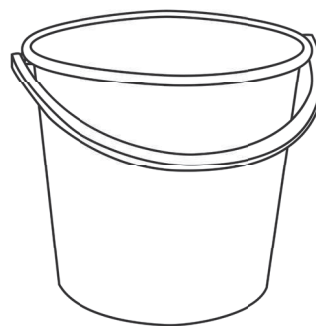
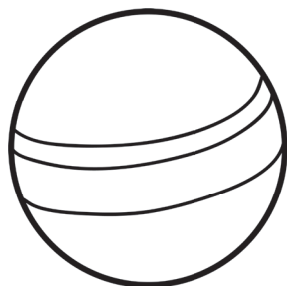
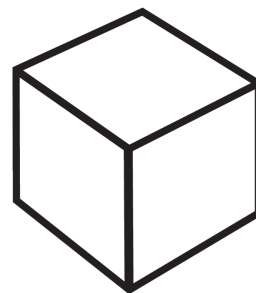

2



А



В



З



Б



Ж



И



# КВЕСТ 1

3. У какого животного находится предмет, который ты выбрал в прошлом задании? Запомни это животное. Раскрась картинки.

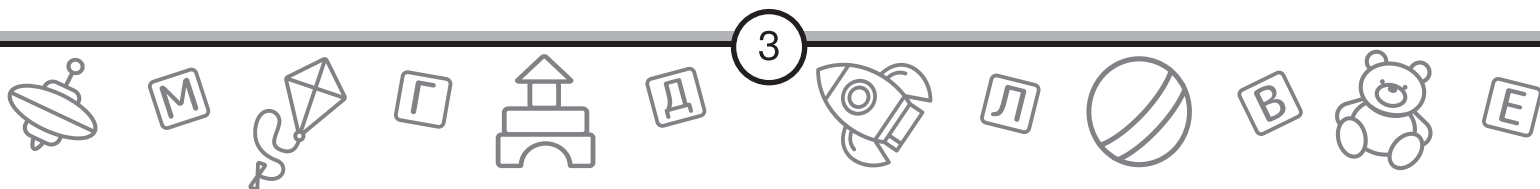
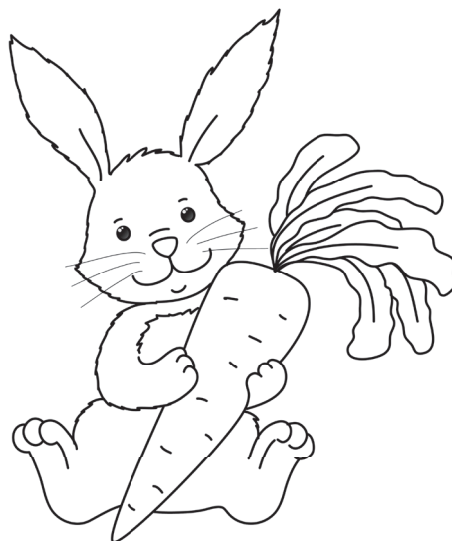
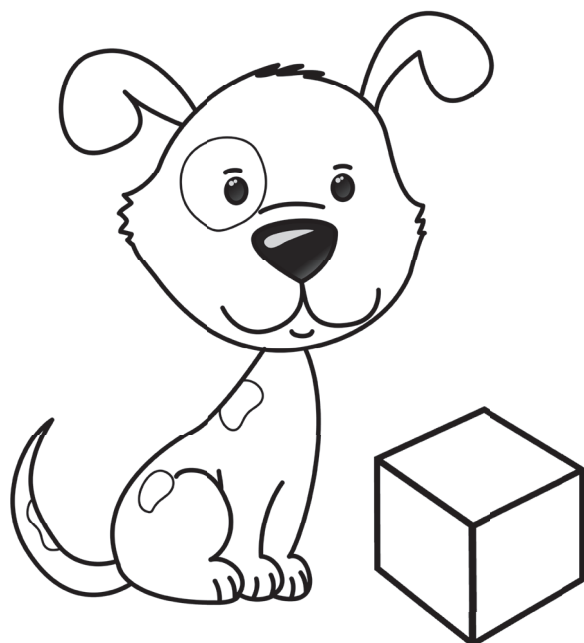
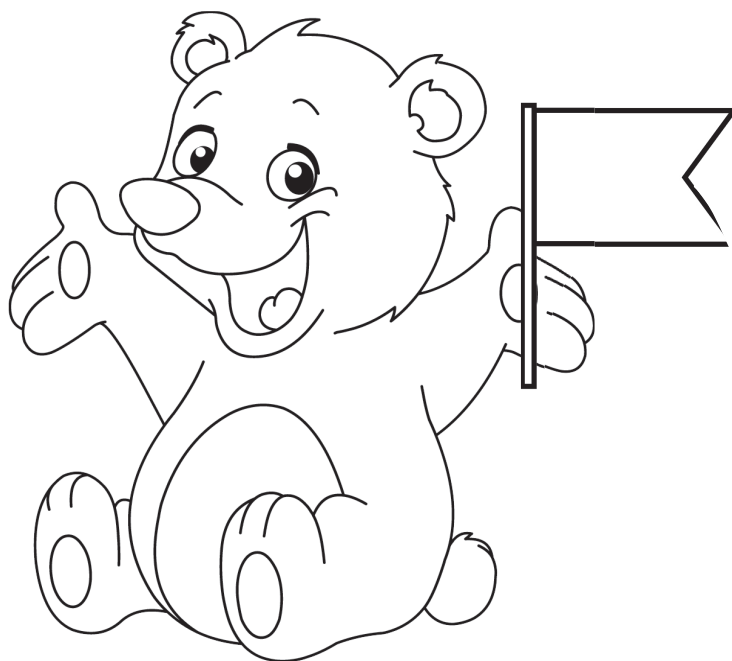
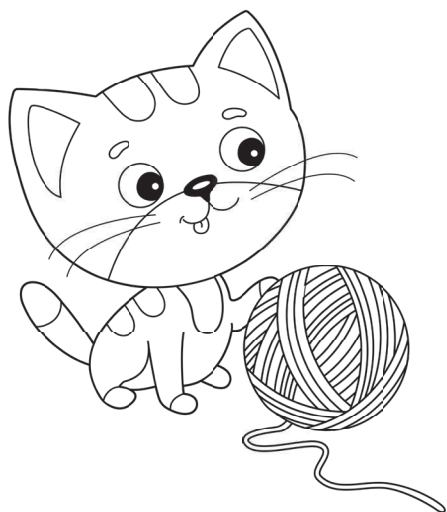



А



В



З



Б



Ж



И

4. Проведи дорожки и покажи кто где живёт. Покажи домик животного, которое ты запомнил в прошлом задании. Сколько окон в этом доме?

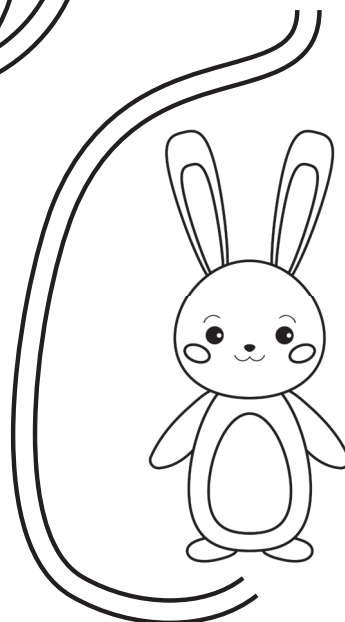
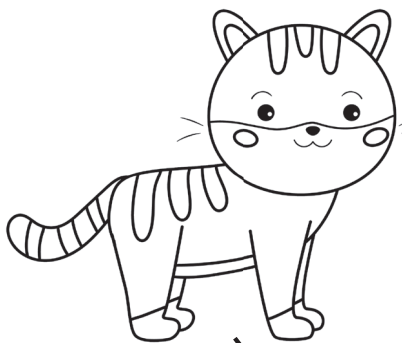
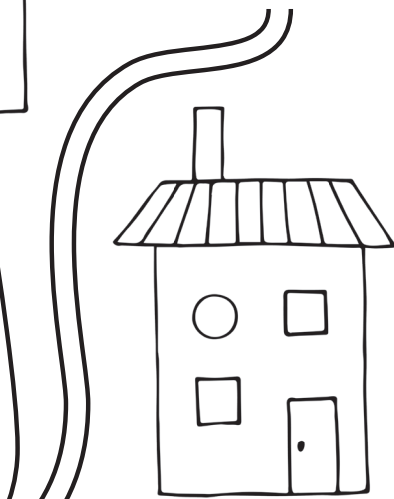
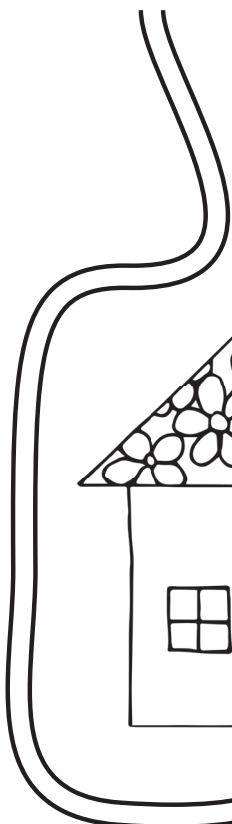
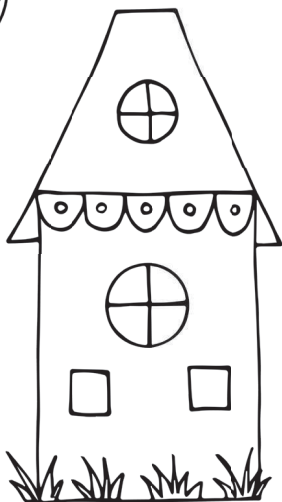
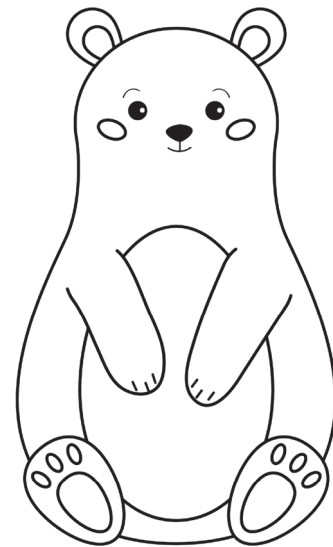

4



А



В



З



Б



Ж



И



# КВЕСТ 1

5. Сосчитай, сколько на картинке жуков? Грибов? Улиток? Бабочек? Цветов? Сколько окон было в домике у кошки? Чего на этой картинке столько же?

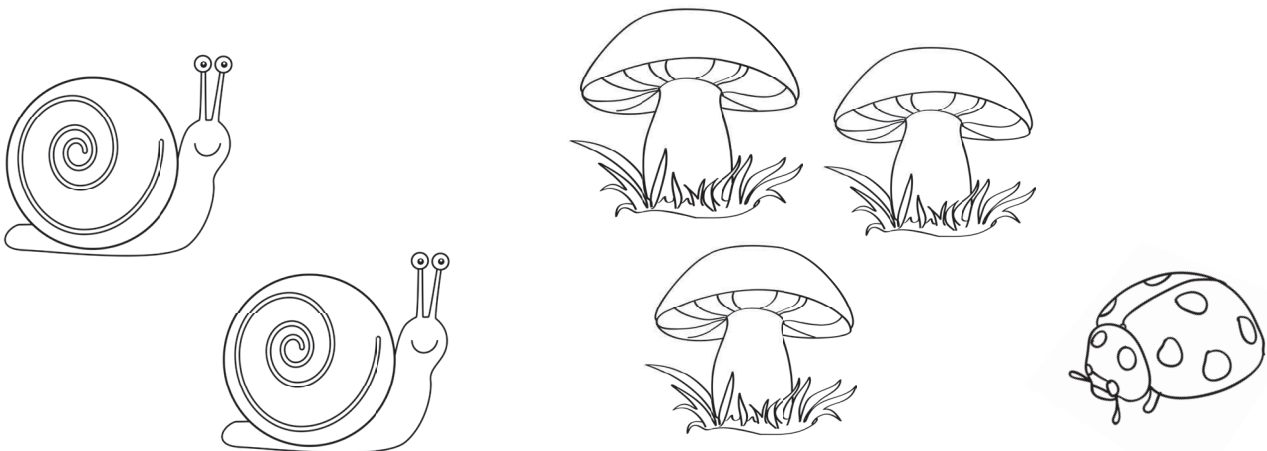





А



В



З



Б



Ж



И

6. Что же подарили Феде? Подарок в коробке, на которой нарисованы те предметы, что ты выбрал в прошлом задании.

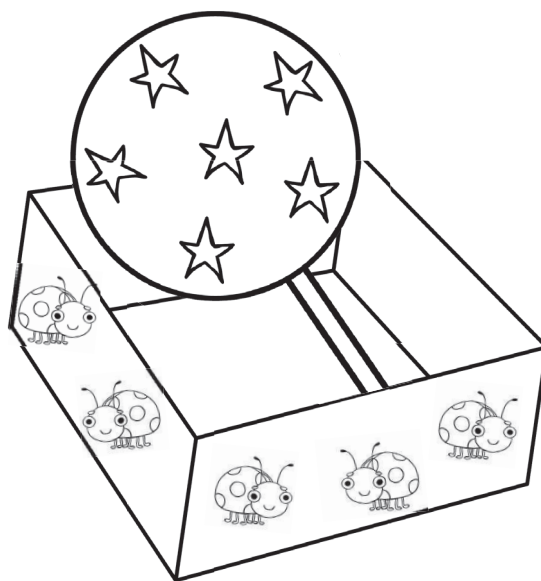
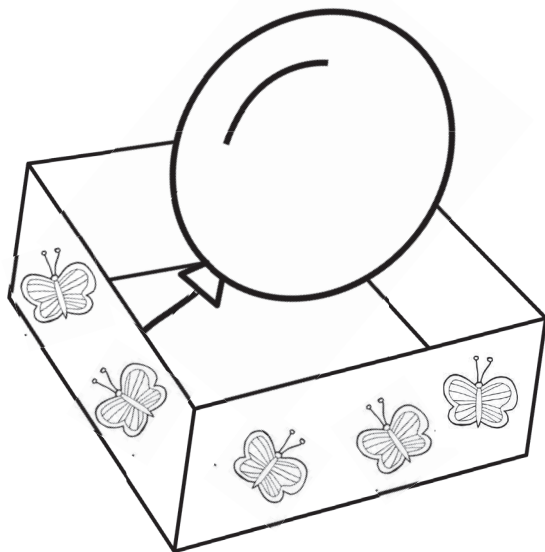
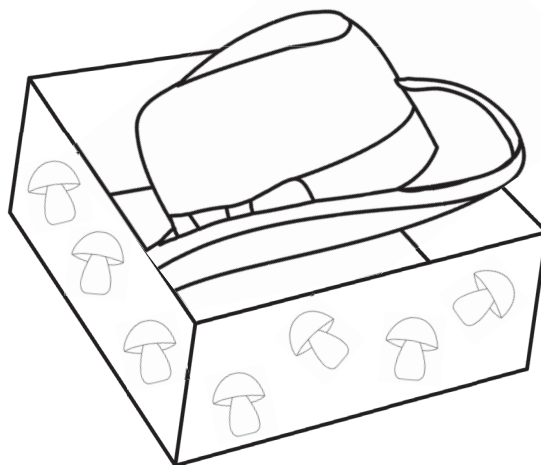
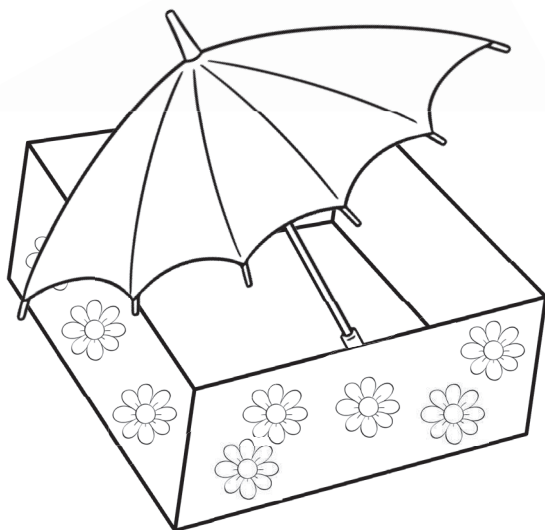

Ура! Жираф очень рад подарку! Это — шляпа!

6



А



В



З



Б



Ж



И

Петушок пошёл в гости к другу. Если ты выполнишь все задания, то узнаешь, кто его друг.

## КВЕСТ 2

1. Найди предмет, который не подходит к остальным. Обведи его. Объясни свой выбор.

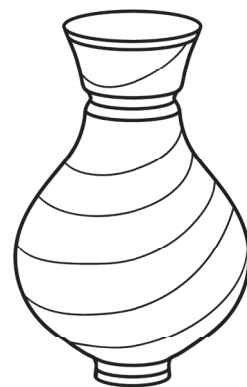
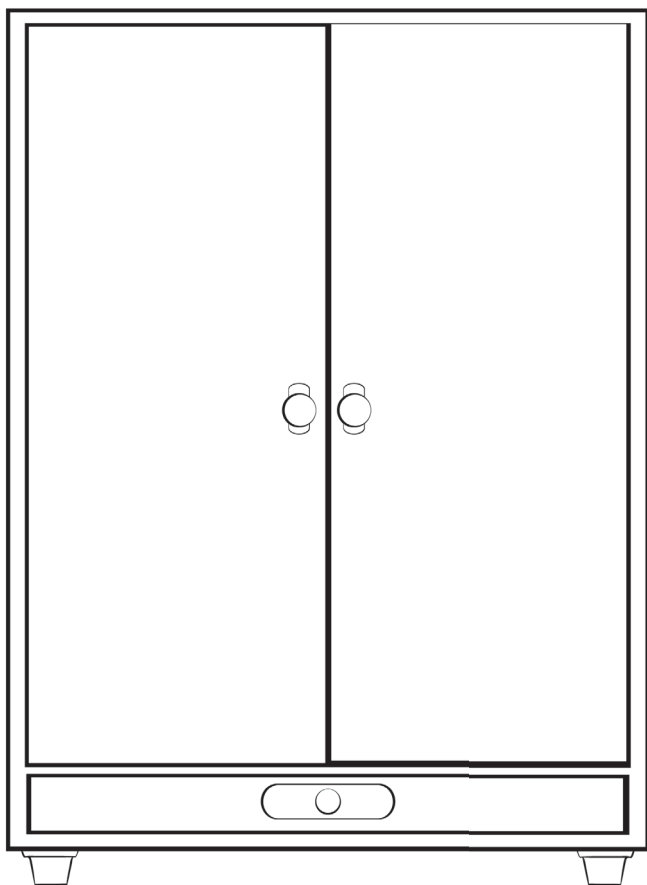
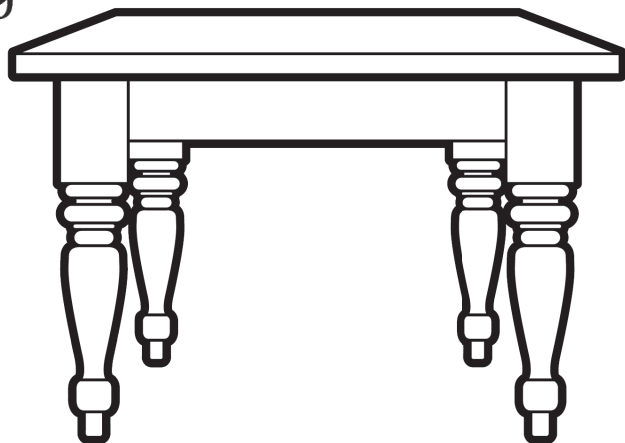
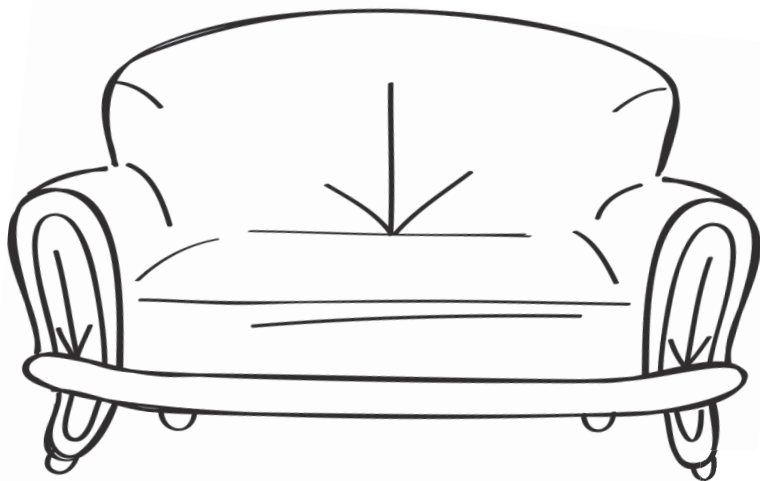





А



В



З



Б



Ж



И

2. Выбери ту картину, где нарисован предмет из предыдущего задания. Закрась её рамку зелёным цветом. Обведи картинки по пунктирам.

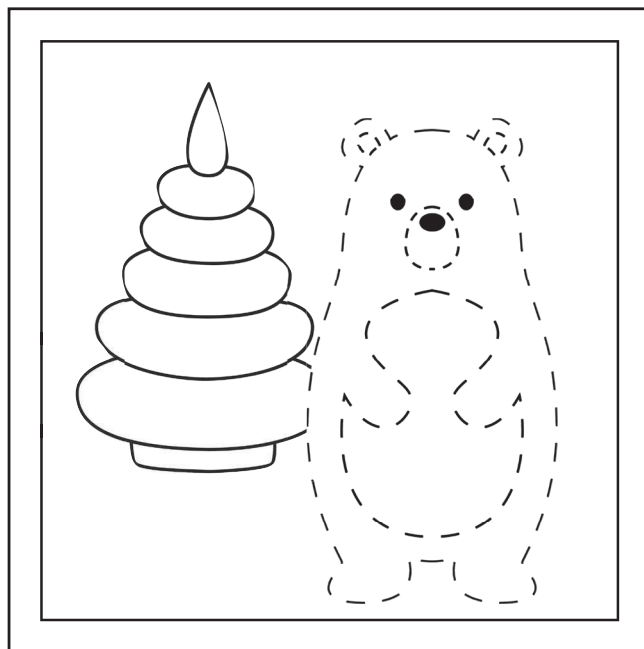
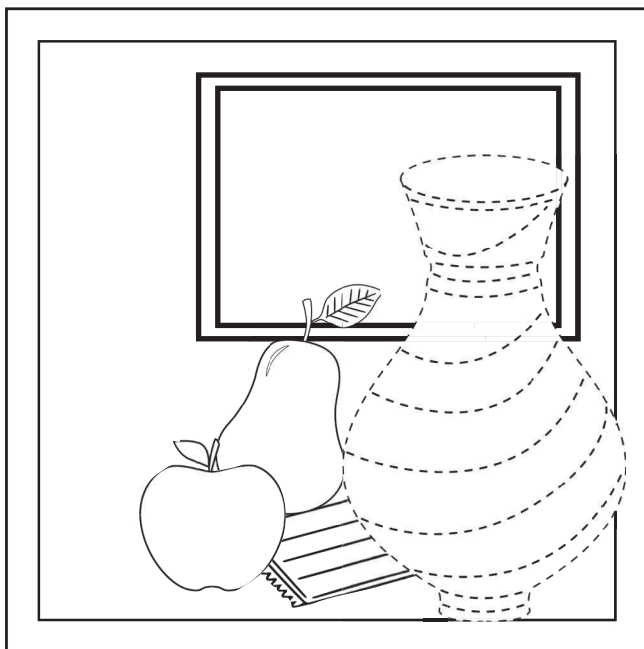
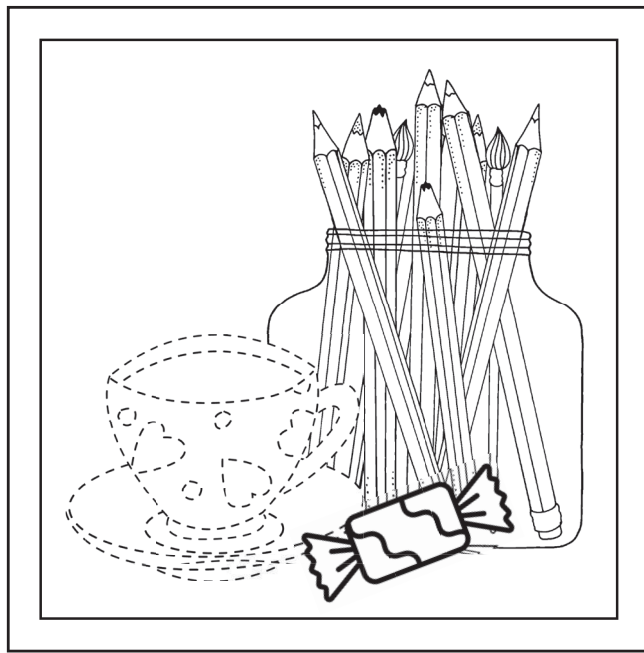
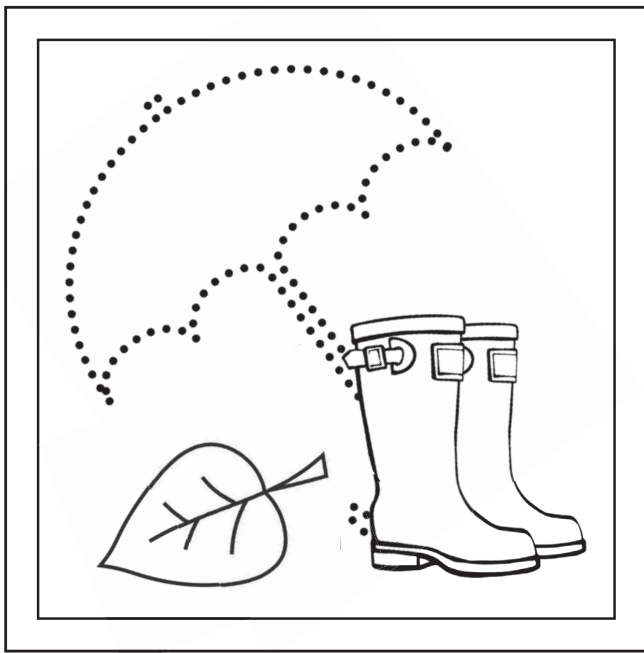

А



В



З



Б



Ж



И